



Aquark Mr. Silence

INVERTERES MEDENCE HŐSZIVATTYÚ



HASZNÁLATI UTASÍTÁS

Tartalomjegyzék

A. Előszó	1
B. Biztonsági intézkedések	1
1. Figyelmeztetés.....	1
2. Vigyázat	2
3. Biztonság:	2
C. A hőszivattyúról.....	3
1. Szállítás:	3
2. Kiegészítők:.....	3
3. Jellemzők:	3
4. Működési feltétel és tartomány:	4
5. Különböző módozatok bemutatása:	4
6. Műszaki paraméterek:.....	5
D. Telepítési útmutató.....	6
1. Telepítési figyelmeztetések:	6
2. Vezetékezés:	7
3. Elektromos bekötési rajz:	8
4. Hivatkozás védelmi eszközökre és kábel specifikációra:	8
E. Működési útmutató.....	9
1. Gomb funkció:	9
2. Működtetési utasítás:.....	9
F. Tesztelés	11
1. Hőszivattyú ellenőrzése használat előtt:.....	11
2. Szivárgás észleléséről és módszeréről :	11
3. Próba:	11
G. Karbantartás.....	12
H. Hibakeresés, gyakori hibák	13
1. Javítási útmutató:	13
2. Hiba megoldása és kódok:.....	13
I. Elektromos bekötési vázlat (opcionális)	15
J. Wi-Fi operation	19

A. Előszó

Köszönjük, hogy inverteres medence-hőszivattyúunkat választotta, amely a csendesebb és energiatakarékos felhasználói élmény érdekében készült. Ideális módja a környezetbarát, zöld medencefűtésnek.

Reméljük élvezni fogja a hőszivattyunk használatát.

B. Biztonsági intézkedések

Ebben a kézikönyvben fontos biztonsági üzeneteket mellékelünk a fűtőberendezéssel kapcsolatban.

Mindig olvassa el és tartsa be az összes biztonsági üzenetet.

Környezetbarát R32 hűtőközeget használnak ehhez a hőszivattyúhoz.

1. Figyelmeztetés



A FIGYELMEZTETÉS jelzés veszélyt jelent. Felhívja a figyelmet olyan eljárásokra, gyakorlatokra vagy hasonlókra, amelyek - ha nem megfelelően teljesítik vagy nem tartják be - személyi sérülést vagy egyéb sérülést okozhatnak egy harmadik félnek. Ezek a jelek ritkák, de rendkívül fontosak.

	a. A hőszivattyút tartsa távol minden tűzforrástól.
	b. A készüléket jól szellőztetett helyiségbe kell helyezni, beltéri vagy zárt terület nem megengedett.
	c. A javítást és az ártalmatlanítást szakképzett személyzet végezze.
	d. Hegesztés előtt porszívózzon. A hegesztést csak szakember végezheti a szervizközpontban.

2. Vigyázat

- a. A telepítés, a használat és a karbantartás előtt olvassa el a következő utasításokat.
- b. A szerelést csak szakember végezheti a kézikönyvnek megfelelően.
- c. A telepítés után szivárgásvizsgálatot kell végezni.
- d. A gyártó által ajánlott módszerek kivételével ne használjon semmilyen módszert sem a felolvasztási folyamat felgyorsítására, sem a csiszolt részek tisztítására.
- e. Ha javításra van szüksége, forduljon a legközelebbi szervizhez. A javítási folyamatnak szigorúan összhangban kell lennie a kézikönyvvel. A nem szakember által végzett javítási gyakorlat tilos.
- f. Állítsa be a megfelelő hőmérsékletet annak érdekében, hogy kellemes víz hőmérsékletet érhessen el a túlmelegedés vagy a túlzott hűtés elkerülése érdekében.
- g. Kérjük ne tegyen olyan anyagokat amelyek megakadályozzák a levegőáramlást a be- vagy kiömlőnyílás közelében, különben a fűtés hatékonysága csökken, vagy akár megáll.
- h. Ne használjon éghető gázokat vagy folyadékokat, például higítót, festéket és tüzelőanyagot a tűz elkerülése érdekében.
- i. A fűtési hatás optimalizálása érdekében telepítse a hővédő szigetelést a csöveken az úszómedence és a hőszivattyú között, és használja az ajánlott fedést az úszómedencén.
- j. A medence és hőszivattyú közötti csőösszeköttetés kevesebb legyen 10m-nél.

3. Biztonság:

- a. Tartsa távol a tápegység kapcsolót a gyermekektől.
- b. Amikor működés közben áramkimaradás történik, majd a tápfeszültség visszaáll, a hőszivattyú újra elindul.
- c. Kapcsolja ki a tápegységet villámlásnál és viharos időben, hogy megakadályozza a villám által okozott gépi sérülést.
- d. A telepítést és a javítást a jó szellőzésű területen kell elvégezni. Gyúlékony anyagokat használni tilos a munka alatt.
- e. A kockázat minimalizálása érdekében biztonsági ellenőrzést kell végezni az R32 gázzal működő hőszivattyúk karbantartása vagy javítása előtt.
- f. Ha az R32 gáz szivárog a telepítés során, akkor minden műveletet haladéktalanul le kell állítani, és hívni kell a szervizközpontot.

C. A hőszivattyúról

1. Szállítás:

a. Tartsa mindig függőlegesen

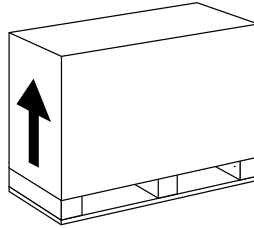

b. Ne a vizes csatlakozásnál emelje! (ha azt csinálja a titán hőcserélő károsodhat a hőszivattyú belsejében)

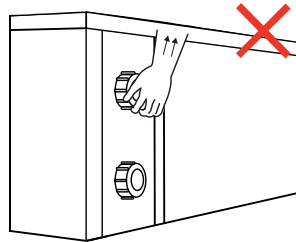

2. Kiegészítők:

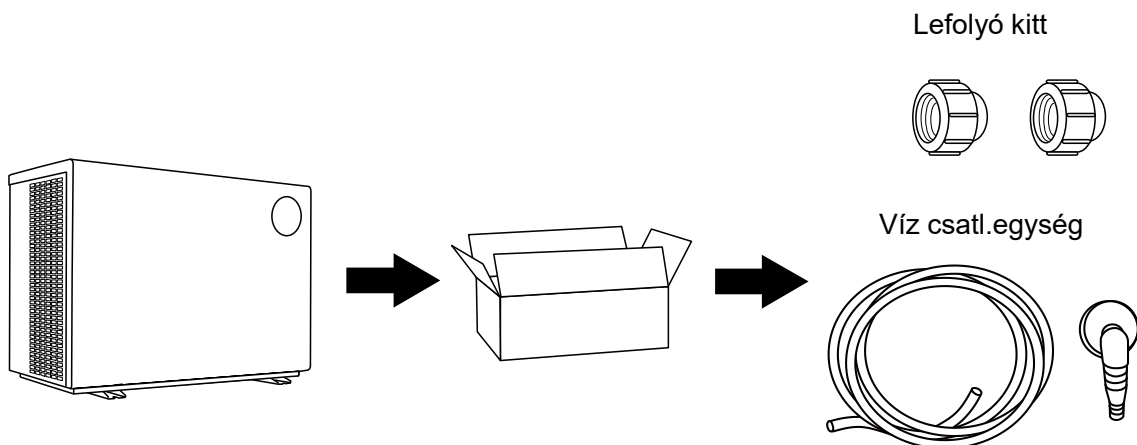

3. Jellemzők:

- Egyenáramú Mitsubichi iker dugattyús inverter kompresszor
- Egyenáramú kefe nélküli ventilátor motor
- EEV technológia
- 4-utú szelepes gázos gyors leolvasztó
- Nagyhatékonyságú csavart titán hőcserélő
- Érzékeny és pontos hőmérséklet-szabályozás és víz hőmérséklet-kijelző
- Nagynyomású és alacsony nyomású védelem
- Teljes védelem az elektromos rendszeren

4. Működési feltétel és tartomány:



Az uszodavíz hőmérsékletét a hatékonyság és gazdaságosság figyelembe vételével a kényelem és élvezet érdekében állítsa be.

- a. A levegő hőmérséklete: $-10\text{ °C} \sim 43\text{ °C}$
- b. Fűtési hőmérséklet tartomány: $18\text{ °C} \sim 40\text{ °C}$

A hőszivattyú ideális teljesítményt nyújt a levegő $15\text{ °C} \sim 25\text{ °C}$ működési tartományában

5. Különböző módozatok bemutatása:

- a. A hőszivattyúnak két üzemmódja van: Boost és Silence.(fokozott és csendes)
- b. Különböző erősségek különböző körülményekhez

Mód	Üzem	Erősség
	Boost mód	Fűtési kapacitás: 20%-tól 100% kapacitás Intelligens optimalizálás Gyors fűtés
	Csendes mód	Fűtési kapacitás: 20%-tól 80% kapacitás Hangerőszint: 3 dB(A) alacsonyabb mint a BOO

6. Műszaki paraméterek:

ModelAQUARK Mr. Silence	UFHS- AS090	UFHS- AS130	UFHS- AS150	UFHS- AS210
TELJESÍTMÉNYFELVÉTEL 27°C levegő/27°C víz/ 80% pára				
Fűtési kapacitás (kW)	9.0	13.0	15.0	21.0
COP tartomány	14~7.2	14.5~7.0	15.0~7.0	14.8~7.1
TELJESÍTMÉNYFELVÉTEL 15°C levegő/26°C víz/ 70% pára				
Fűtési kapacitás (kW)	6.6	9.0	10.5	14.5
COP tartomány	7.5~4.8	7.5~5.0	7.7~4.9	7.1~5.0
MŰSZAKI SPECIFIKÁCIÓ				
Ajánlott medence térfogat (m ³) *	20~45	35~65	40~70	50~95
Üzemi hőmérséklet (°C)	-10°C~43°C			
Tápfeszültség	230V 1PH			
Névleges bemeneti teljesítmény (kW)	0.19~1.38	0.26~1.8	0.28~2.15	0.38~2.90
Névleges bemeneti áram (A)	0.83~5.98	1.13~7.83	1.22~9.32	1.66~12.7
Max. bemeneti áram (A)	8.5	12	13.5	17
Tápkábel (mm ²)	3 x 2.5	3 x 2.5	3 x 2.5	3 x 4
Zajszint 10-nél dB(A)	16.8~26.1	20.1~28.7	19.3~32	18.9~32.2
Javasolt vízáramlás (m ³ /h)	2~4	4~6	5~7	8~10
Víz csatlakozás (mm)	50			

Megjegyzés:

Ez a hőszivattyú normál működést képes végezni a -10 °C ~ + 43 °C léghőmérsékleten, így a hatékonyság nem garantálható ettől eltérő tartományban. Kérjük, vegye figyelembe, hogy a hőszivattyú teljesítménye és paraméterei különböznek más kondícióknál.

A kapcsolódó paramétereket rendszeres időközönként módosítani kell a műszaki javításokat további értesítés nélkül. A részleteket lásd az adattáblán.

D. Telepítési útmutató

1. Telepítési figyelmeztetések:

Csak szakemberek szerelhetik a hőszivattyút. A felhasználók maguk nem szakképzettek a szereléshez, a hőszivattyú megsérülhet és a felhasználók biztonságát kockáztathatja.

a. Elhelyezés és víz csatlakozás



Az inverteres medence hőszivattyút jól szellőztető helyre kell felszerelni.

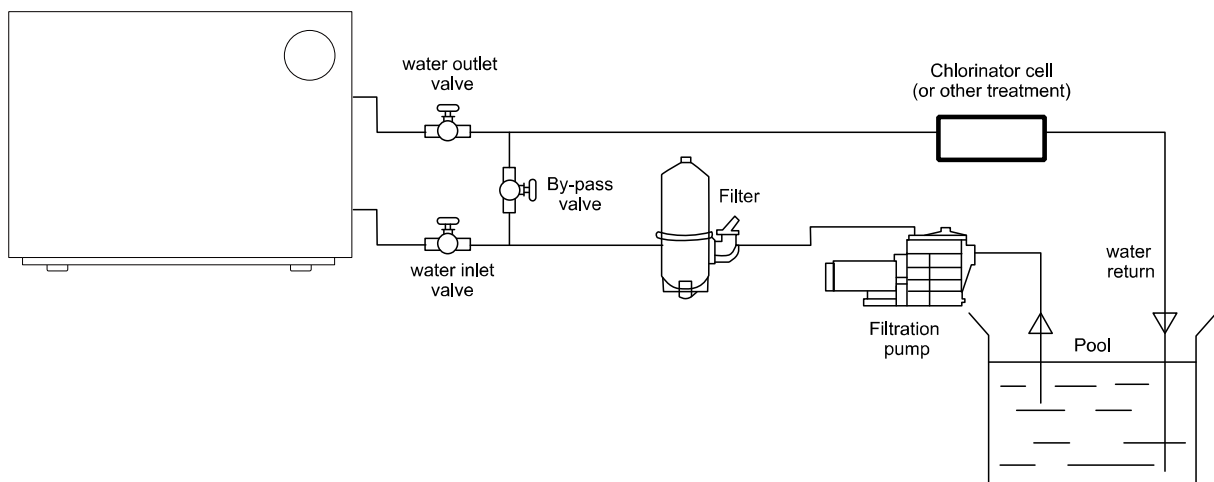
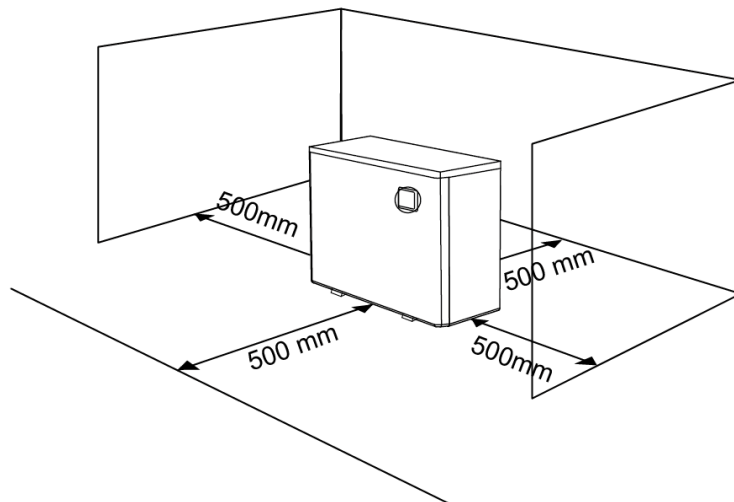

- 1) A keretet csavarokkal (M10) rögzíteni kell a betonlapra vagy a konzolokra. A beton alapzat stabilan álljon: a tartó erős és korrózió védett legyen.
- 2) Ne rakjon olyan anyagokat, amelyek megakadályozzák a levegőáramlást a be- vagy kiömlőnyílás közelébe, és ne legyen semmilyen akadály a hőszivattyú körül 50 cm-en belül, különben a hőszivattyú hatékonysága csökken, vagy akár le is áll;
- 3) A berendezéshez szükséges egy keringtető szivattyú (a felhasználó adja). Ajánlott a szivattyú műszaki paraméterében az emelőmagasság legalább 10m legyen:
- 4) Amikor a gép működik, az alján leeresztett kondenzvíz lesz, kérjük, figyeljen rá.
Tegye a vízlevezető csapot (tartozék) a lyukba és jól rögzítse, majd csatlakoztasson hozzá egy csövet a kondenzvíz elvezetéséhez.

b. A vízcsatlakozókhoz ne flexibilis csövet, hanem kemény PVC csövet csatlakoztasson!

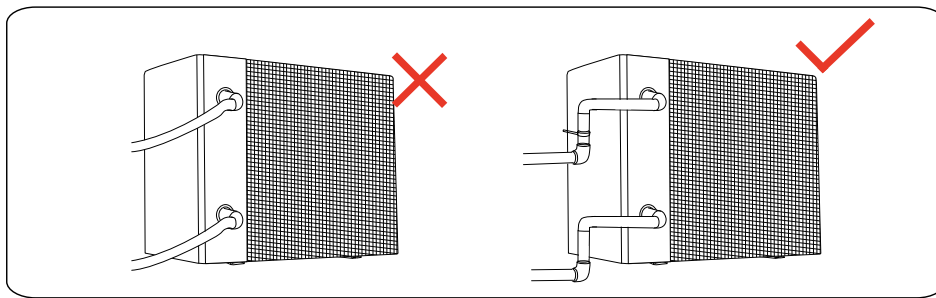

2. Vezetékezés:

- a. Csatlakoztassa a megfelelő hálózathoz, a feszültségnek meg kell felelnie a termék névleges feszültségének.
- b. Földelje jól le a berendezést.
- c. A bekötést szakember végezze a kapcsolási rajz szerint.
- d. Állítsa a helyi előírásoknak megfelelően a szivárgó áramvédőt $\leq 30\text{mA}$ -re.
- e. A tápkábel és a jelkábel úgy legyen elrendezve, hogy ne tudjon egymással érintkezni.

3. Elektromos bekötési rajz:

a. 230V 50Hz tápfeszültségnél

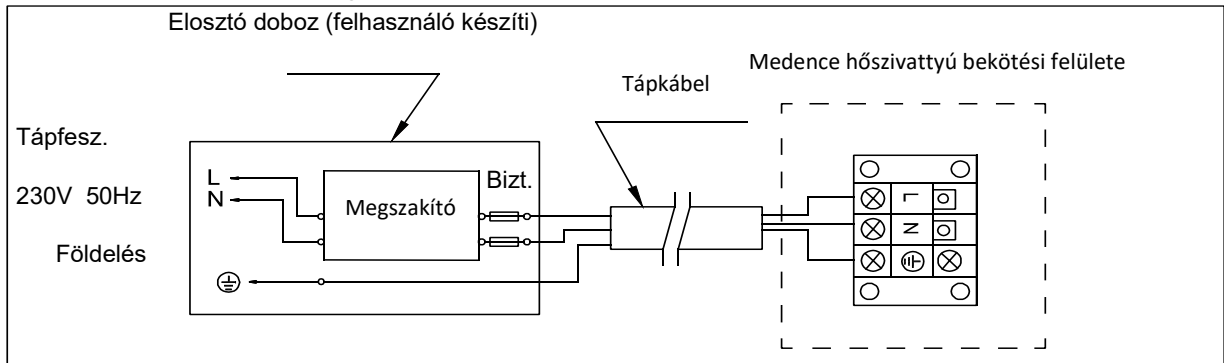

b. 400V 50Hz tápfeszültségnél

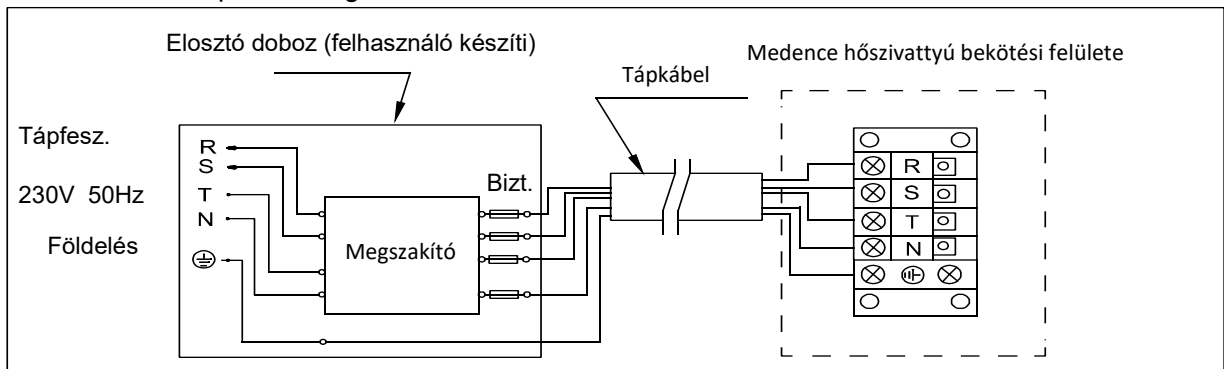

- Megjegyzés: 1)  Tömör vezetéknek kell lenni és nem megengedett a dugasz.
2) Az uszodai hőszivattyút földelni kell.

4. Hivatkozás védelmi eszközökre és kábel specifikációra:

MODEL AQUARK Mr. Silence		UFHS- AS090	UFHS- AS130	UFHS- AS150	UFHS- AS210
Meg-szakító	Maximum áram(A)	10.5	14.5	16.5	21
	maradék áramkörimegszakító(A)	30	30	30	30
Biztosíték(A)		10.5	14.5	16.5	21
Tápkábel (mm ²)		3 x 2.5	3 x 2.5	3 x 2.5	3 x 4
Jelkábel(mm ²)		3×0.5	3×0.5	3×0.5	3×0.5

* A fenti adatok előzetes értesítés nélkül módosulhatnak.

Megjegyzés: A fenti adatok a tápkábelhez igazítva ≤ 10 m. Ha a hálózati tápkábel > 10 m, a vezetékátmérőt növelni kell. A jelkábel maximálisan 50m-re bővíthető.



E. Működési útmutató

1. Gomb funkció:



Szimbólum	Elnevezés	Működés
	ON/OFF	Tápfesz. BE/KI On/Off Wifi beállítás
	Feloldás	Zárás/feloldás; Fűtés & hűtés kiválasztás
	Gyorsítás	Két mód kapcsolás:(Boost  , Silence )
	FEL / LE	Hőmérséklet beállítás & kijelzés

Figyelmeztetés:



- Készenléti állapot vagy képernyőzár: Csak a  világít, a képernyő és az egyéb gombok sötétek.
- Tápfesz ki: csak a  világít, Nem él a képernyő.
- A vezérlő energiatakarékos funkcióval rendelkezik.

2. Működtetési utasítás:

a. Képernyőzár

- Nyomja meg  3 sec ideig a képernyő zárására vagy feloldására
- Automatikus zárási idő: 30 sec, ha nincs beavatkozás.



b. Bekapcsolás

Nyomja meg a  3 sec ideig a képernyő feloldására, majd nyomja meg  a berendezés bekapcsolásához.

c. Hőmérséklet beállítás

Nyomja meg a „” és „” a hőmérséklet beállításához.

d. Mód kiválasztás



Nyomja meg a „” a boost  és csendes  mód közötti váltáshoz.



Alapértelmezett mód: boost 



Kérjük, válassza a Boost üzemmódot  a kezdeti felfűtéshez

Nyomja meg a  a fűtés és hűtés mód közötti kapcsoláshoz.



e. WIFI (opcionális)

Ha a képernyő be van kapcsolva, nyomja meg  3 sec ideig, villog  hagyja jóvá a csatlakozást.





Csatlakoztassa a  a mobiltelefonhoz, adja meg a jelszót, majd a WIFI által vezérelt berendezéseket. Ha sikeres a csatlakozás a  világít.

Törölje a Wifi beállítást: Ha a képernyő be van kapcsolva, nyomja meg  10 sec ideig, villog  10 sec, majd  kialszik.

f. Leolvasztás

1) Aktívleolvasztás: Amikor a berendezésleolvasztást végez,  villog; leolvasztás után  folyamatosan világít.

2) Kényszerleolvasztás: Amennyiben a készülékfűtés a kompresszor is működik legalább 10

perce, egyszerűen meg kell nyomni és 5 másodpercig nyomva tartani a  és a  gombokat a leolvasztás bekapcsolásához. Leolvasztás alatt a  villog, leolvasztás befolyezése után  folyamatosan világít.

(Fontos: leolvasztások között minimum 30 percnél el kell telnie.)

F. Tesztelés

1. Hőszivattyú ellenőrzése használat előtt:

- a. A szellőző berendezés és kimenetek megfelelően működik és nincs akadálya.
- b. Tilos a hűtőcsöveket vagy alkatrészeket korrozív környezetbe helyezni.
- c. Ellenőrizze az elektromos vezetékezést az elektromos bekötési rajz alapján és földelő csatlakozást.
- d. Fokozottan győződjön meg a főkapcsoló kikapcsolt állapotáról.
- e. Ellenőrizze a hőmérséklet beállítását.
- f. Vizsgálja meg a levegő be- és kimenetét.

2. Szivárgás észleléséről és módszeréről :



- a. Zárt területen tilos szivárgást ellenőrizni.
- b. Szivárgásvizsgálat során tilos gyújtóforrást használni. Nyílt lángot használó érzékelőt tilos használni.
- c. Szivárgásérzékelő folyadékokat alkalmazhatunk a legtöbb hűtőközeggel, de a klór tartalmú tisztítószer használata kerülni kell, mivel a klór reagálhat a hűtőközeggel és korrodálja a rézcsövet.
- d. A hegesztés előtt alaposan porszívózzon. A hegesztést csak szakember végezheti a szervizközpontban.
- e. Gázszivárgás esetén állítsa meg a használatot és forduljon szakemberhez.

3. Próba:

- a. A felhasználónak először a keringtető szivattyút kell indítani utána a hőszivattyút, ill. előbb kell kikapcsolni a hőszivattyút és utána a keringtető szivattyút, mert ellenkező esetben a hőszivattyú meghibásodhat.
- b. A hőszivattyú beindítása előtt ellenőrizze van-e vízszivárgás; és állítsa be a termosztát megfelelő hőmérsékletét, majd kapcsolja be a tápfeszültséget.
- c. A hőszivattyú védelme érdekében időkésleltetési funkcióval van ellátva, a ventilátor 1 perccel korábban indul, mint a kompresszor a berendezés indításánál és 1 perccel később áll le, mint a kompresszor a berendezés kikapcsolásánál.
- d. A hőszivattyú indulása után ellenőrizze a készülék hangját.

G. Karbantartás



Áramtalanítsa a hőszivattyút tisztítása, vizsgálata és javítása előtt

1. A téli időszakban, amikor nincs használatban
 - a. Kösse le a tápfeszültséget a károsodás elkerülése érdekében.
 - b. Engedje le a vizet a hőszivattyúból.

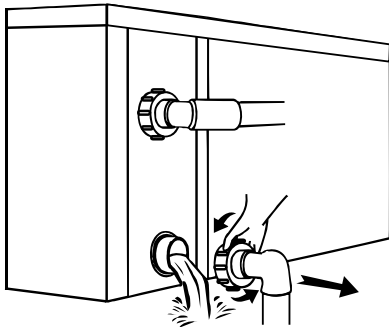

!!! Fontos:

Csavarja le az alsó vízcsatlakozást és engedje le a vizet a berendezésből.

Ha a víz a télen megfagy a berendezésben a titán hőcserélő károsodhat.

- c. Használaton kívül takarja le a berendezést.
2. Tisztítsa meg a készüléket háztartási tisztítószerekkel vagy tiszta vízzel, SOHA ne használjon benzint, hígítót vagy hasonló üzemanyagot.
3. Rendszeresen ellenőrizze a csavarokat, a kábeleket és a csatlakozókat.
4. Javítás vagy egyéb probléma esetén forduljon a szervízhez.
5. Ne próbálja maga javítani a hőszivattyút. A nem megfelelő működés veszélyt okoz
6. Veszélyeztetés esetén biztonsági ellenőrzést kell végezni az R32 gázzal működő hőszivattyúk karbantartása vagy javítása előtt.

H. Hibakeresés, gyakori hibák

1. Javítási útmutató:



FIGYELMEZTETÉS:

- a. Javítás vagy egyéb okból keresse a szervízt.
- b. Szervízre vonatkozó követelmények
- c. Minden olyan személynek, aki a hőszivattyú hűtőközeggel kapcsolatos munkában részt vesz rendelkeznie kell hatósági engedéllyel.
- d. Ne próbáljon saját maga a berendezésen dolgozni. A nem megfelelő működés veszélyt okozhat.
- e. Szigorúan tartsa be a gyártó követelményeit az R32 gáz és berendezés karbantartása során. Ez a fejezet az R32 gázzal működő medencei hőszivattyú speciális karbantartási követelményeit fedli le. A részletes karbantartási munkálatokhoz olvassa el a műszaki szervizelési kézikönyvet.
- f. A hegesztés előtt alaposan porszívózzon. A hegesztést csak szakember végezheti a szervizközpontban.

2. Hiba megoldása és kódok:

Hiba	Ok	Megoldás
Hőszivattyú nem működik	Nincs tápfeszültség	Várjon, míg visszajön az áram
	Táp ki van kapcsolva	Kapcsolja be a tápfeszültséget
	Biztosíték kiégett	Ell. és cserélje a biztosítékot
	Megszakító leoldott	Megszakító ell. és bekapcs.
Ventilátor fut, de elégtelen fűtéssel	Párolgatatóblokkolva van	Akadályok eltávolítása
	Levegőkimenetblokkolva	Akadályok eltávolítása
	3 perceskésleltetés	Várjon türelmesen
A kijelző normális, de nincs fűtés	Beáll. hőm. túl alacsony	Megfelelő hőm. beállítása
	3 perceskésleltetés	Várjon türelmesen

Ha a fenti megoldások nem működnek, kérjük, forduljon a telepítőhöz részletes információkkal és a modellszámmal. Ne próbálja meg kijavítani.

Megjegyzés: Ha az alábbi körülmények merülnek fel, haladéktalanul állítsa le a készüléket, és azonnal húzza ki a tápkábelt, majd lépjen kapcsolatba a forgalmazóval:

1. Pontatlan kapcsolási művelet.
2. A biztosíték vagy a szivárgó árammegszakító gyakran leold.

Védelem & hibakódok

NO.	Kijelzés	Védelmi kód leírása
1	E3	Nincs vízvédelem
2	E5	Áramellátás a működési tartományt meghaladja
3	E6	Túl nagy a hőmérsékletkülönbség a ki- és belépő víz között (nincs megfelelő áramlásvédelem)
4	Eb	A környezeti hőmérséklet túl magas vagy túl alacsony
5	Ed	Fagyás elleni emlékeztető
NO.	Kijelzés	Hibakód leírása
1	E1	Túlnyomás védelem
2	E2	Alacsony nyomás védelem
3	E4	Fázissorrend védelem (csak 3 fázis esetén)
4	E7	A víz kimeneti hőmérséklete túl magas vagy túl alacsony
5	E8	Magas kifúvási hőmérséklet védelem
6	EA	Párolgtató túlmelegedés elleni védelme(csak hűtés módban)
7	P0	Vezérlő kommunikációs hiba
8	P1	A vízbeáramlás érzékelőjének meghibásodása
9	P2	A vízkiáramlás érzékelőjének meghibásodása
10	P3	A gáztérfogat-hőmérséklet érzékelő hibája
11	P4	Párolgtató csőbordahőmérséklet érzékelő hibája
12	P5	A gáz visszatérő hőmérséklet érzékelőjének hibája
13	P6	A hűtőborda csőérezékelőjének meghibásodása
14	P7	Környezeti érzékelő meghibásodása
15	P8	A hűtőlapp érzékelőjének meghibásodása
16	P9	Áramérezékelő hiba
17	PA	Újraindítási memória hiba
18	F1	Kompresszor meghajtó modul meghibásodása
19	F2	PFC modul meghibásodása
20	F3	Kompresszorindítás meghibásodása
21	F4	Kompresszor futáshiba
22	F5	Invertertúláram védelme
23	F6	Inverter túlmelegedés védelme
24	F7	Áramvédelem
25	F8	Hűtőlemez túlmelegedés elleni védelem
26	F9	Ventilátor motorhiba
27	Fb	Power filter plateNincs áramvédelem
28	FA	PFC modul túláramvédelem

I. Elektromos bekötési vázlat (opcionális)

Vízforgató szivattyú: 230V , $\leq 500W$ teljesítmény

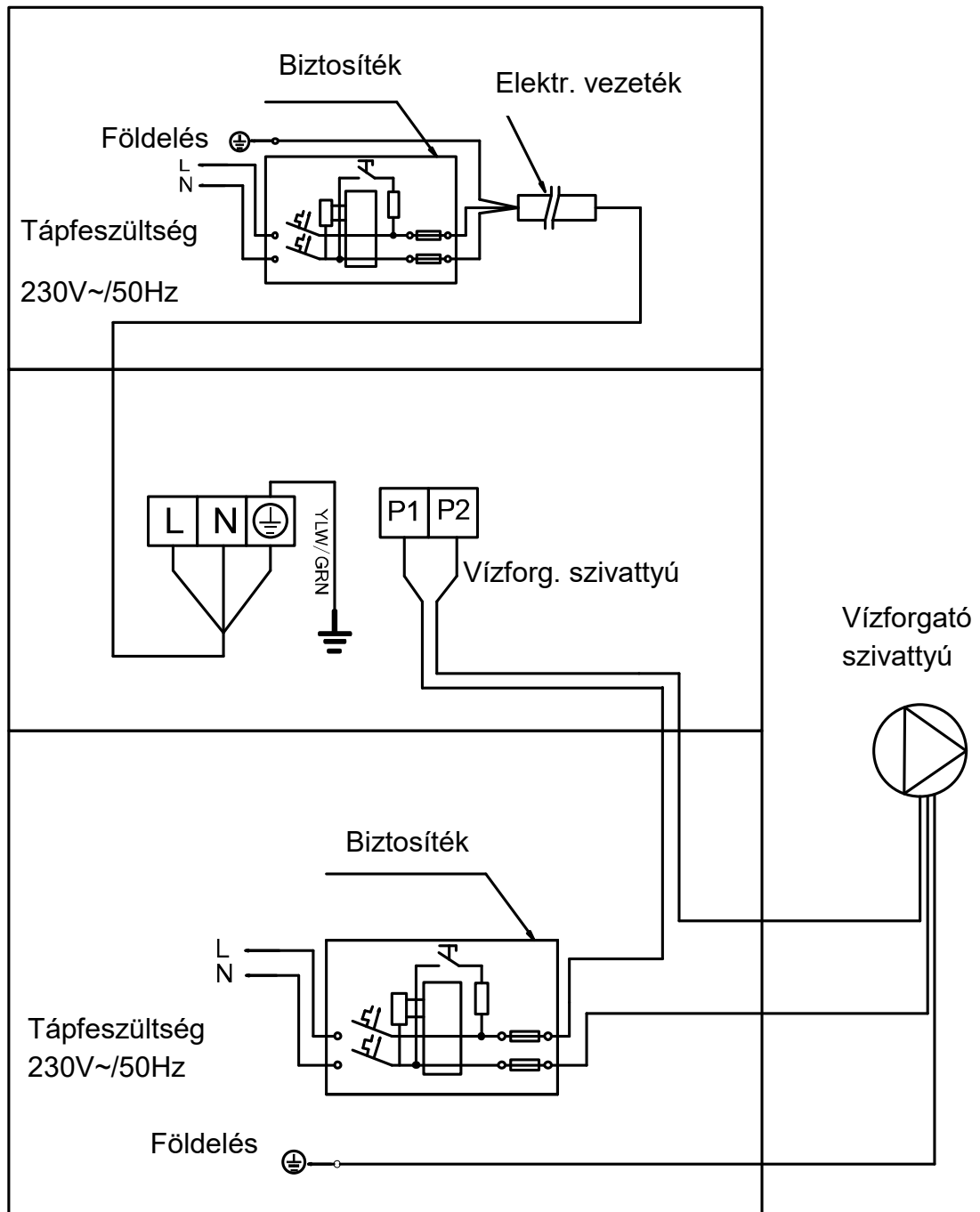

Vízforgató szivattyú: 230V , >500W teljesítmény

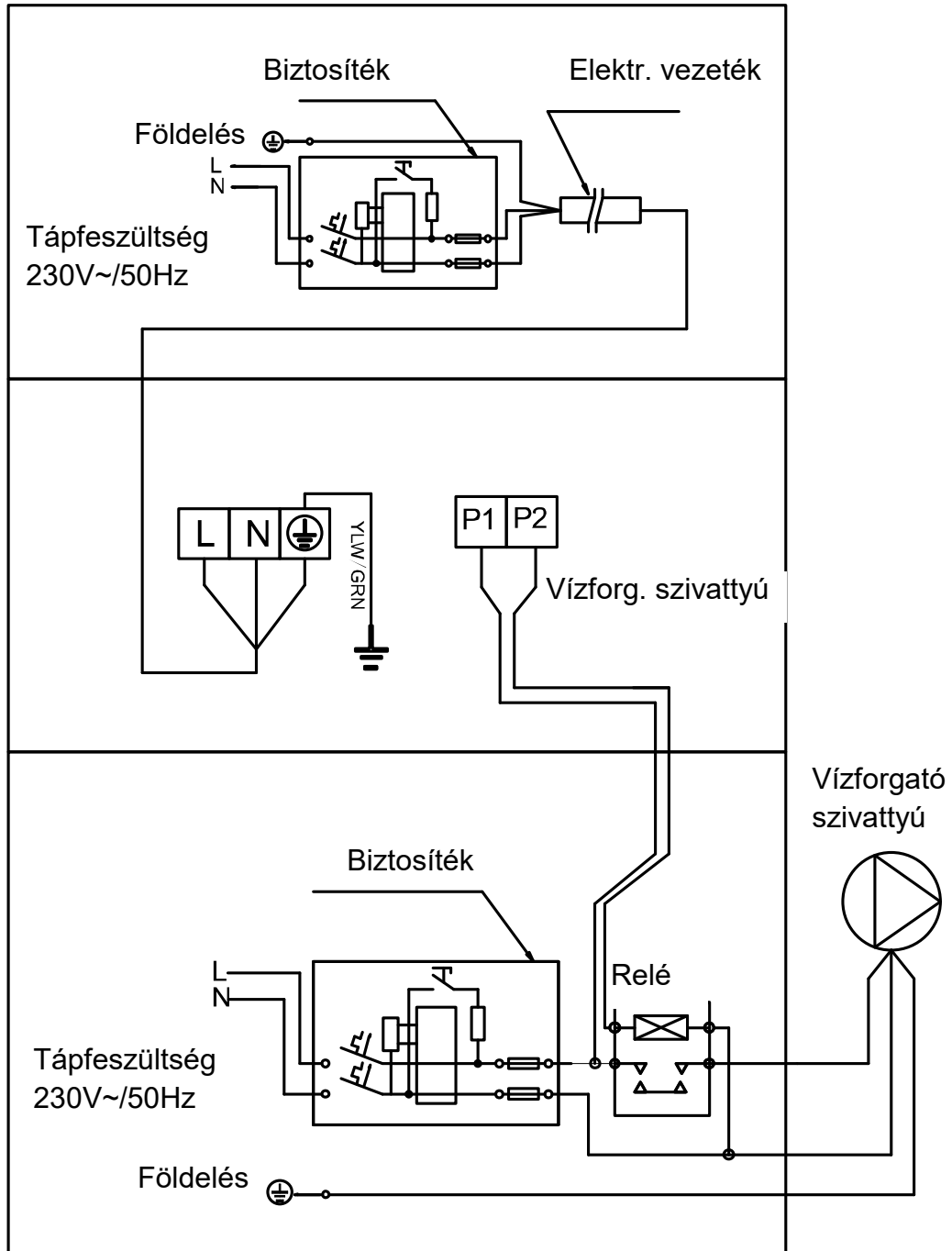

Vízforgató szivattyú: 400V

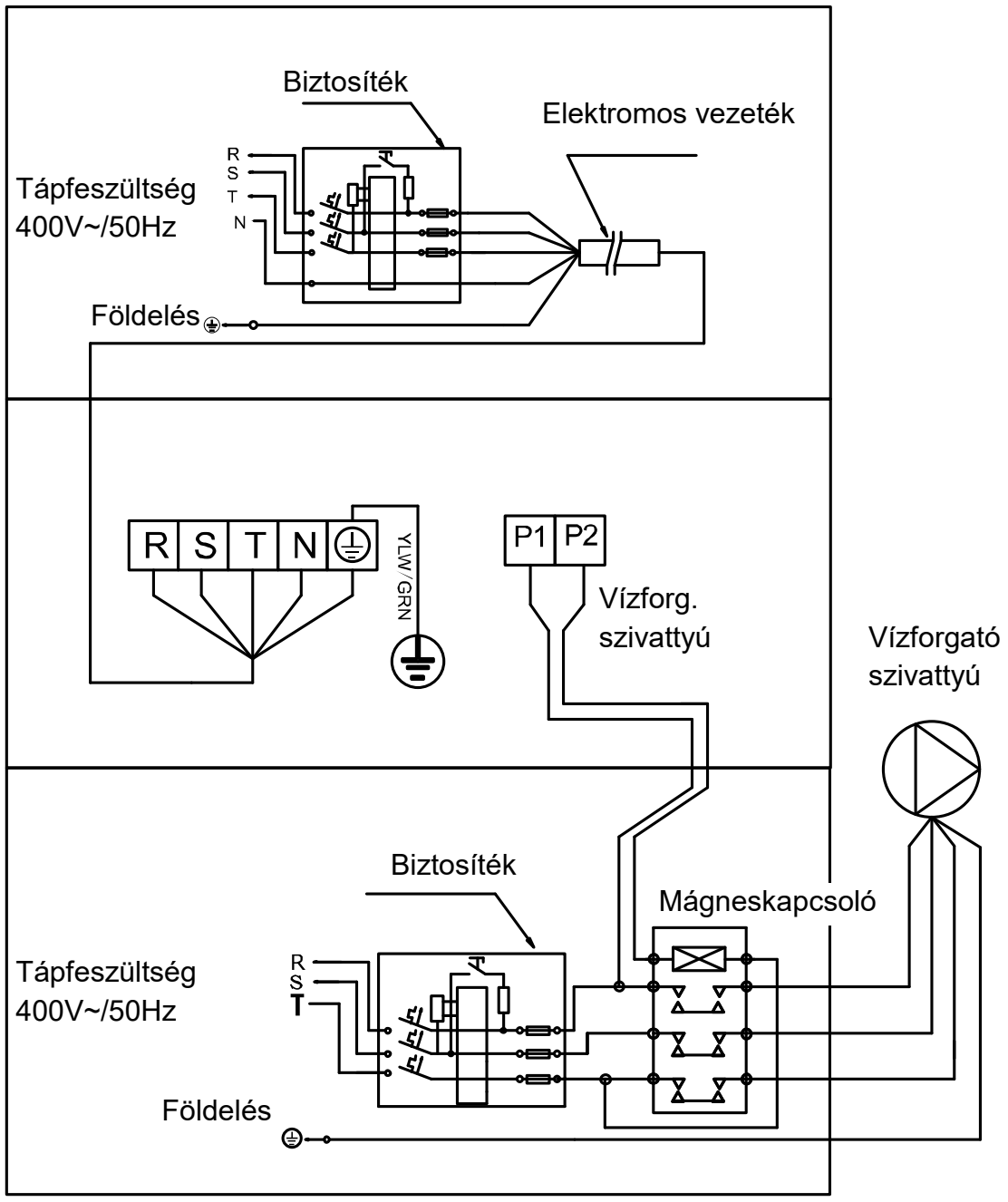

Szivattyúvezérlés/ hőfokszabályzás és idővezérlés

1: Vízforgató szivattyú idővezérlés

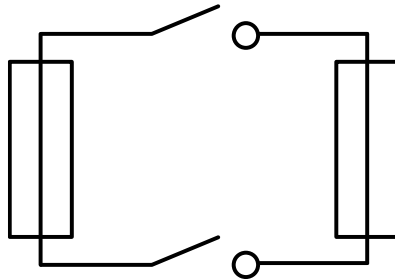

2: Vízforgató szivattyú / hőmérséklet vezérlés

Fontos: Az idővezérlést és a hőszivattyútól a hőmérséklet vezérlést párhuzamosan kell kötni, hogy már az egyik feltétel teljesülése esetén is elinduljon a vízforgatás.

J. Wi-Fi operation

1 App letöltés



Android készülékhez itt lehet letölteni



iPhone készülékhez itt lehet letölteni



2 Számla - regisztráció

1. Regisztrálás mobil vagy e-mail.

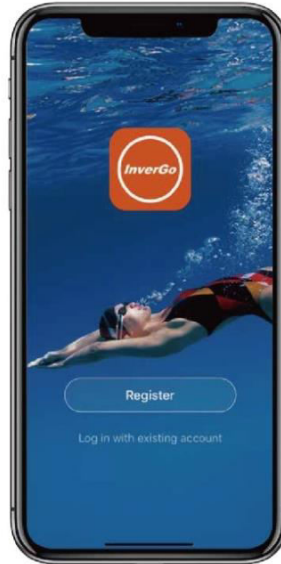

2. E-mail regisztráció

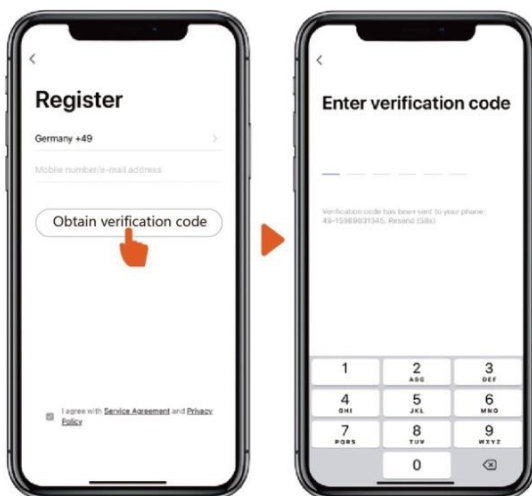

3 App párosítás

Ellenőrizze, hogy csatlakozik-e a Wi-Fi-hez

1. Nyomja meg a "a/b" gombot 3 másodpercig a képernyő feloldásához, nyomja meg 3 másodpercig a "☰" gombot, engedje fel, miután meghallotta a „Sípólást”, lépjen be Wi-Fi kóddal. Csatlakozás közben "📶" villog. Amikor az alkalmazás csatlakozása sikeres a Wi-Fi-hez, a "📶" szimbólum megjelenik.



2. Nyomja meg az "Eszköz hozzáadása" gombot és kövesse az instrukciókat a készülék párosításához.

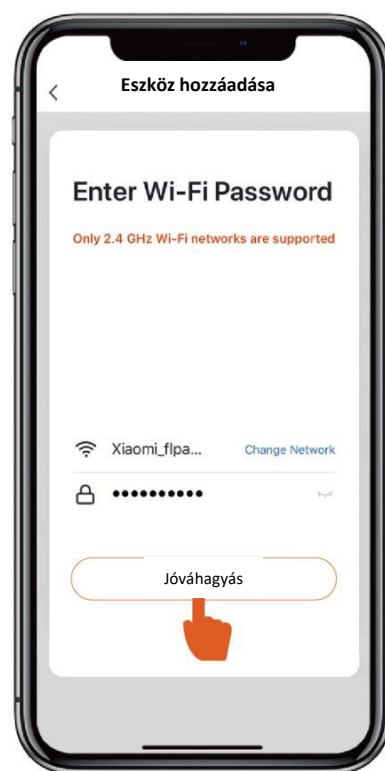
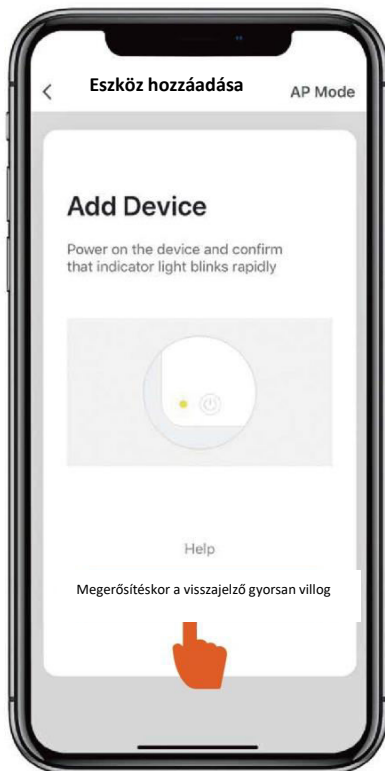
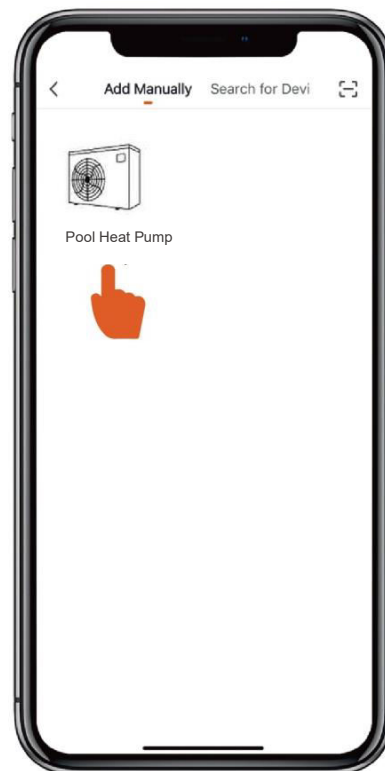
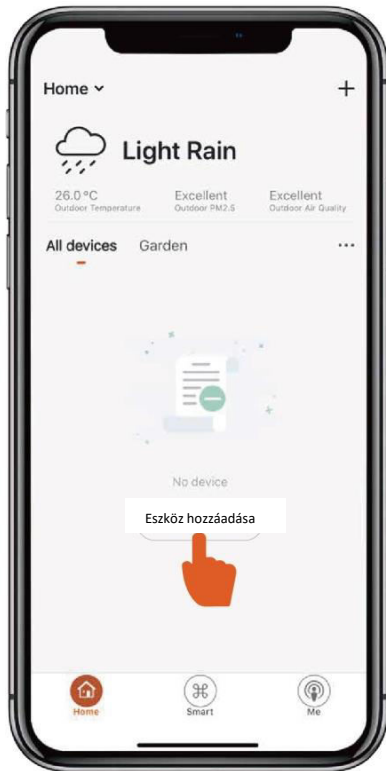

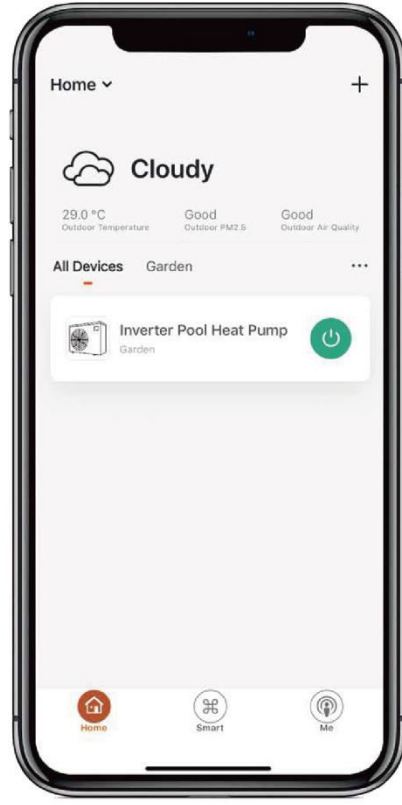
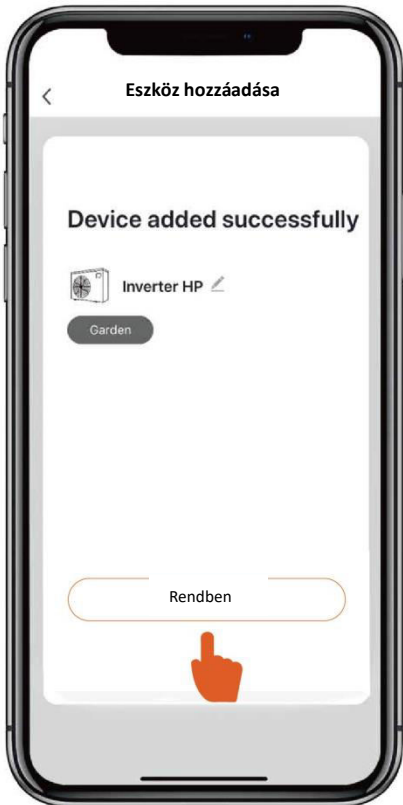
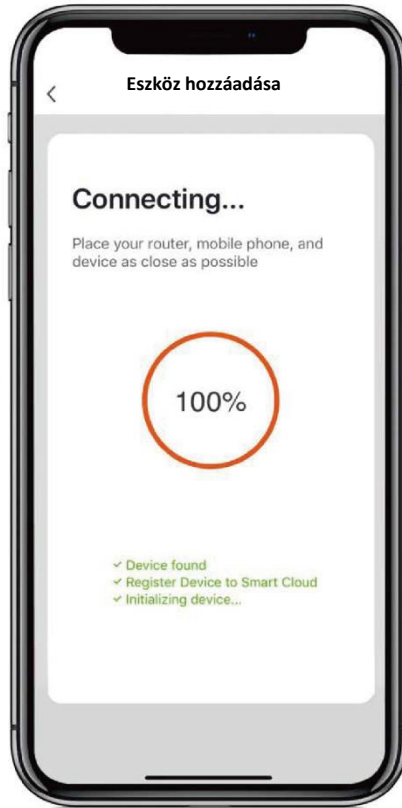
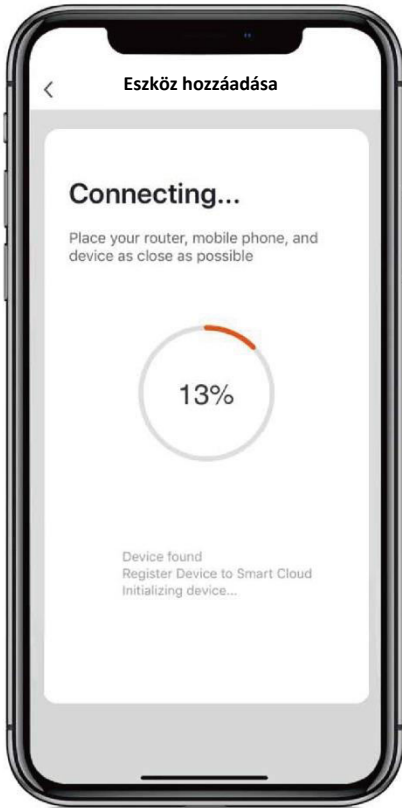

4 Működés

1. Kizárólag fűtési funkcióval rendelkező hőszivattyú

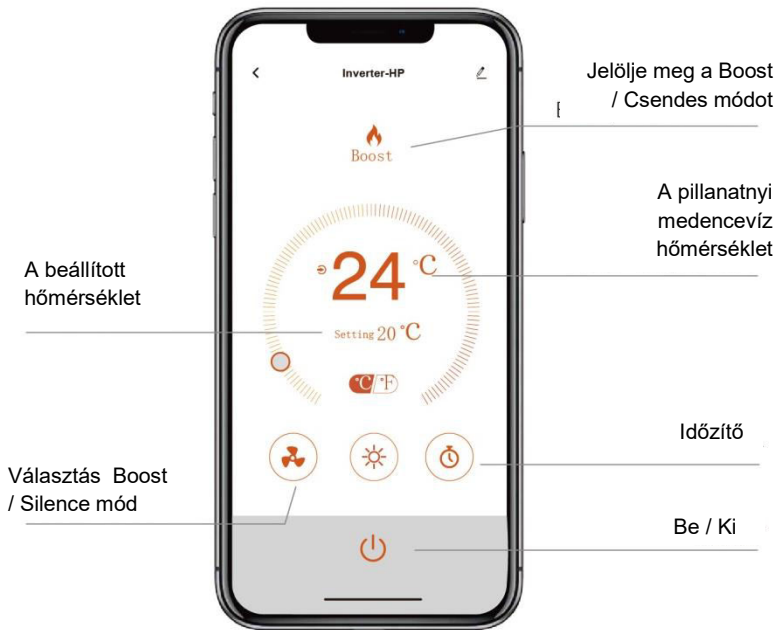

2. Fűtés & hűtés funkcióval rendelkező hőszivattyúhoz :

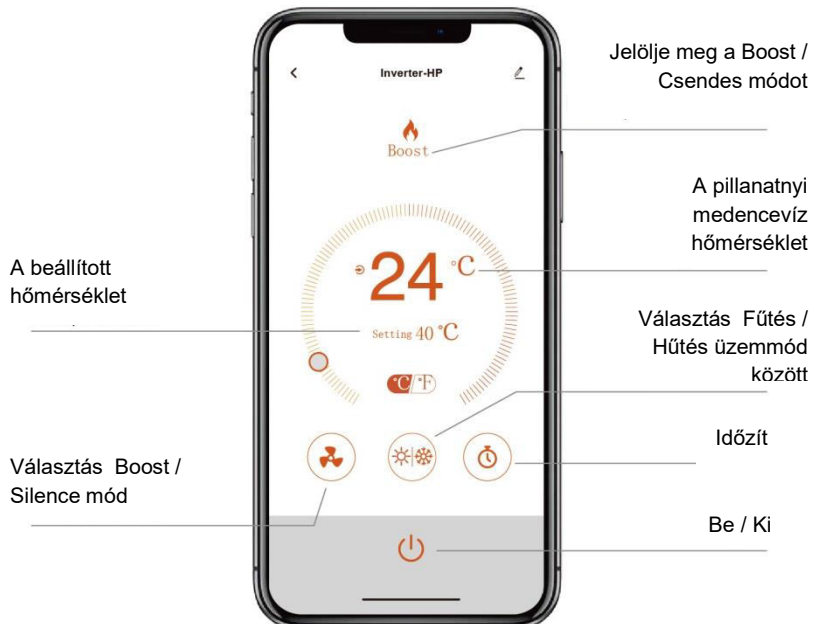

Megjegyzés::

1. Az időjárás előrejelzés csak tájékoztató jellegű. 2. Az APP értesítés nélkül rissúlhet.notice.